

Lumex[®]

la finestra
che non c'è

Attraverso

Attraverso una finestra **la luce** passa dall'esterno all'interno, senza il bisogno che la finestra venga aperta, senza il bisogno di permettere – quindi – l'ingresso di altri elementi, come la pioggia o il vento.

Attraverso una finestra **lo sguardo** passa dall'interno all'esterno, si spinge oltre le mura domestiche a compenetrare il paesaggio, **avere una finestra è possedere uno spiraglio tramite il quale estendere la propria percezione oltre l'esperienza della quotidianità** senza il bisogno di partecipare ai pericoli del fuori.

La finestra dunque nasce come un medium che svela e discrimina, un punto di contatto tra la dimensione a misura d'uomo del vivere civilizzato – la dimensione sicura delle abitazioni, dei palazzi e dei luoghi pubblici – e l'immensità imprevedibile della natura, dimora diffusa del divino.

La finestra è attraverso: attraverso un vetro che protegge ma non isola, attraverso uno schermo che connette ma non mescola, attraverso un filtro affidabile che si interpone tra te e il mondo.

Lumex[®]

Il nuovo modo di vedere la luce

Lumex non è soltanto un elemento di tecnologia e design, ma un **dispositivo emozionale**, un oggetto fatto per trasformare sostanzialmente il modo di percepire il proprio ambiente quotidiano.

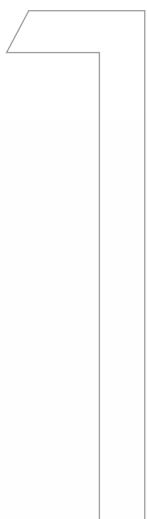

profilo unico



La tecnologia migliora la vita delle persone trasformando lo straordinario in ordinario.

Così Lumex non è soltanto una finestra, è un concetto: trasformare lo straordinario in ordinario, racchiudere in un oggetto di uso quotidiano – una finestra - tutta la tecnologia di cui quella finestra ha bisogno per rendere vivibile un ambiente al massimo delle sue possibilità.

Per questo Lumex è la prima rappresentante di una nuova generazione di infissi in alluminio.

- A** La chiusura dell'angolo effettuata con squadrette in alluminio estruso cianfrinate e spinato e incollaggio strutturale tramite colle poliuretatiche di ultima sintetizzazione garantisce il perfetto mantenimento delle geometrie di Lumex, in eterno.
- B** Le barrette in poliammide, termoisolante della categoria High Efficiency grazie all'applicazione della pellicola di ultima generazione Low-E 12 e 3, garantiscono gli stessi standard di trasmittanza dell'espanso senza generare polveri fine nocive.
- C** Il meccanismo di compensazione di pressione a "giunto aperto" con gola ribassata e asole di scarico garantisce la prevenzione dei fenomeni di infiltrazione e condensa.
- D** Il sistema di chiusura con ferramenta a nastro perimetrale garantisce un perfetto accoppiamento tra anta e telaio e un'elevata resistenza a sforzi meccanici e tentativi di effrazione.
- E** Le guarnizioni in gomma EPDM bimescolare "a due composti", sottoposte a processo di vulcanizzazione, garantiscono resistenza senza precedenti.



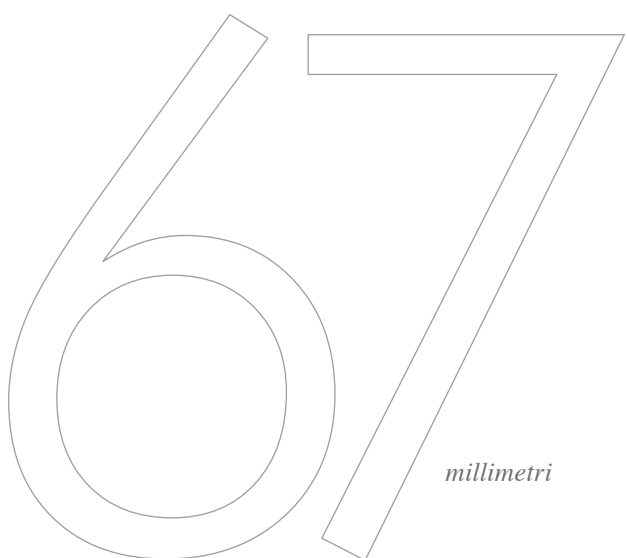

è la sottile differenza tra Lumex e il resto

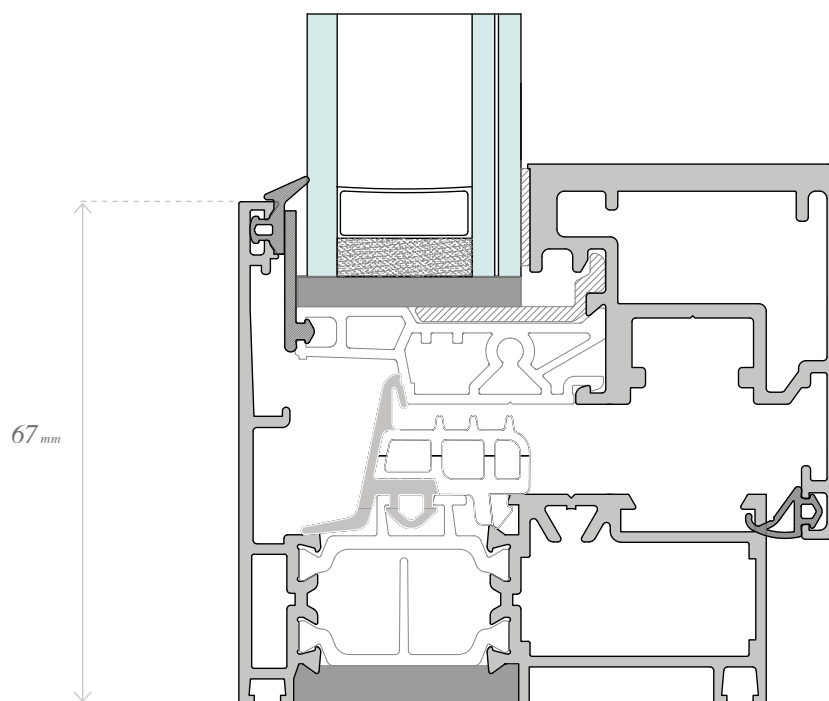

Il telaio è l'ossatura di ogni finestra, le conferisce una linea e una struttura uniche. La struttura di Lumex è sottile, sottilissima: il suo telaio misura soli 67mm.

È anche questo che la rende diversa da tutte le altre: slanciata, linee agili che potresti stare a guardare per sempre, senza stancarti mai.

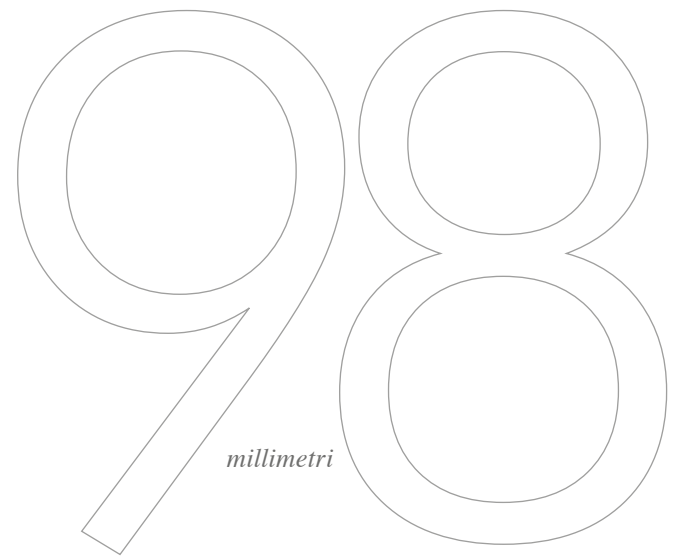

per noi è il formato della simmetria

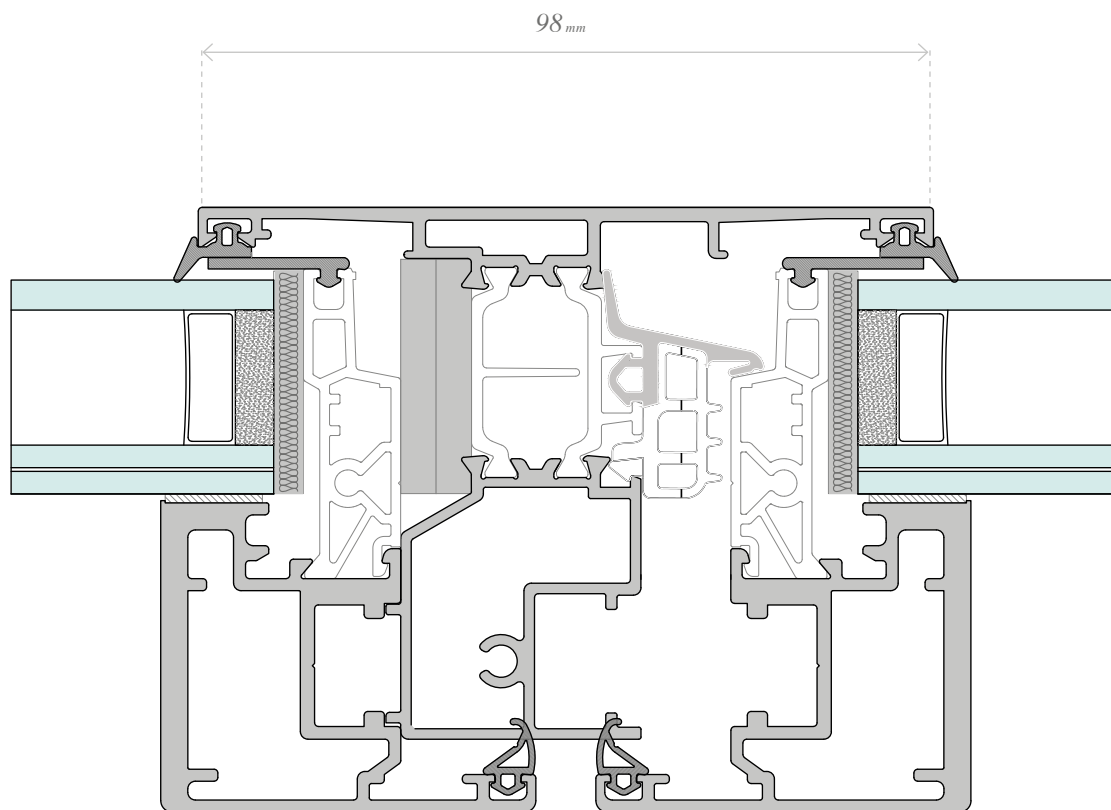

La natura ha fatto della simmetria il suo strumento della bellezza, e per Lumex volevamo che valesse lo stesso concetto.

Per ottenere una maggiore superficie vetrata viene spesso utilizzato il nodo centrale asimmetrico, la scelta certo più semplice per ridurre le dimensioni dell'infisso, una scelta che, tuttavia, per la nostra idea di Lumex ci sembrava inaccettabile.

Ed ecco allora che il nostro, largo solo 98mm, non poteva essere che un nodo centrale perfettamente simmetrico.

Un nodo centrale elegante di natura.





30%

di superficie vetrata in più



Anta tradizionale

Lumex®

La luce è colore, e in quanto colore può cambiare radicalmente il volto di un ambiente. Per questo **il 30% di luce in più trasforma l'abitare in un'esperienza radicalmente diversa** da quella alla quale siamo dal vivere quotidiano abituati.

La luce **cura il malumore e fa sentire la sua presenza** non solo al livello dei sensi.

Così Lumex è un infisso che non si limita a fare il suo dovere: amplifica e moltiplica le emozioni visive.



ome
weet
home





12%

più trasparente

Per il vetro non potevamo scegliere che il meglio del meglio: **un doppio chiarissimo stratificato con gas argon di Saint-Gobain con trattamento magnetronico** per riflettere l'irraggiamento infrarosso di onda lunga, **un capolavoro rigorosamente made in Pisa** della trasmissione luminosa e dell'isolamento termico le cui caratteristiche ci sentivamo in dovere di esaltare al massimo.

Per questo in Lumex **abbiamo eliminato completamente i fermavetri**: grazie alla tecnica dell'incollaggio strutturale, ricorrendo alla tecnologia del nastro

DuploCOLL® abbiamo migliorato le prestazioni, la tenuta costruttiva e **salvaguardato la trasparenza di questo prodotto senza rivali**, per garantire il mantenimento del suo fascino adamantino intatto.

Ma la chiave di volta di Lumex è l'**anta a tutto vetro**: con assenza totale di alluminio a vista all'esterno, l'esperienza di Lumex è quella di una **relazione con la luce naturale commovente**.

Senza voler cambiare il vostro modo di vivere, siamo certi che Lumex lo migliorerà.







24
millimetri



per un mondo senza ostacoli

Schulz è **contro le barriere architettoniche** e, per noi, la finestra di domani doveva esserlo altrettanto.

Tutte le portefinestre Lumex sono barrier-free grazie alla soglia ribassata da 24mm, ergonomica e minimal, **comoda oltre ogni ostacolo.**

Per tutti.

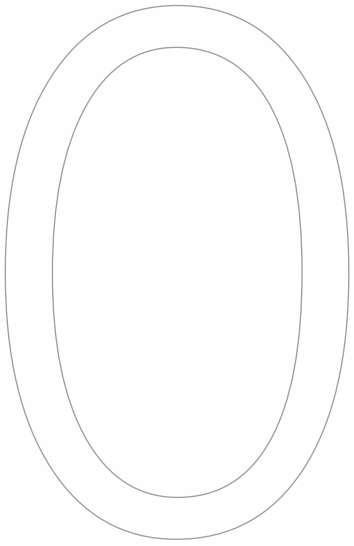

la superficie visibile incassando il telaio



Lumex inoltre **può diventare letteralmente invisibile**, prevedendo per il telaio lo spazio strutturale per un incasso a parete.

Incassando finestra o portafinestra si ottiene un **effetto total-glass** che permette di portare al massimo livello la sperimentazione del design e rendere integralmente Lumex un **elemento di panorama**.

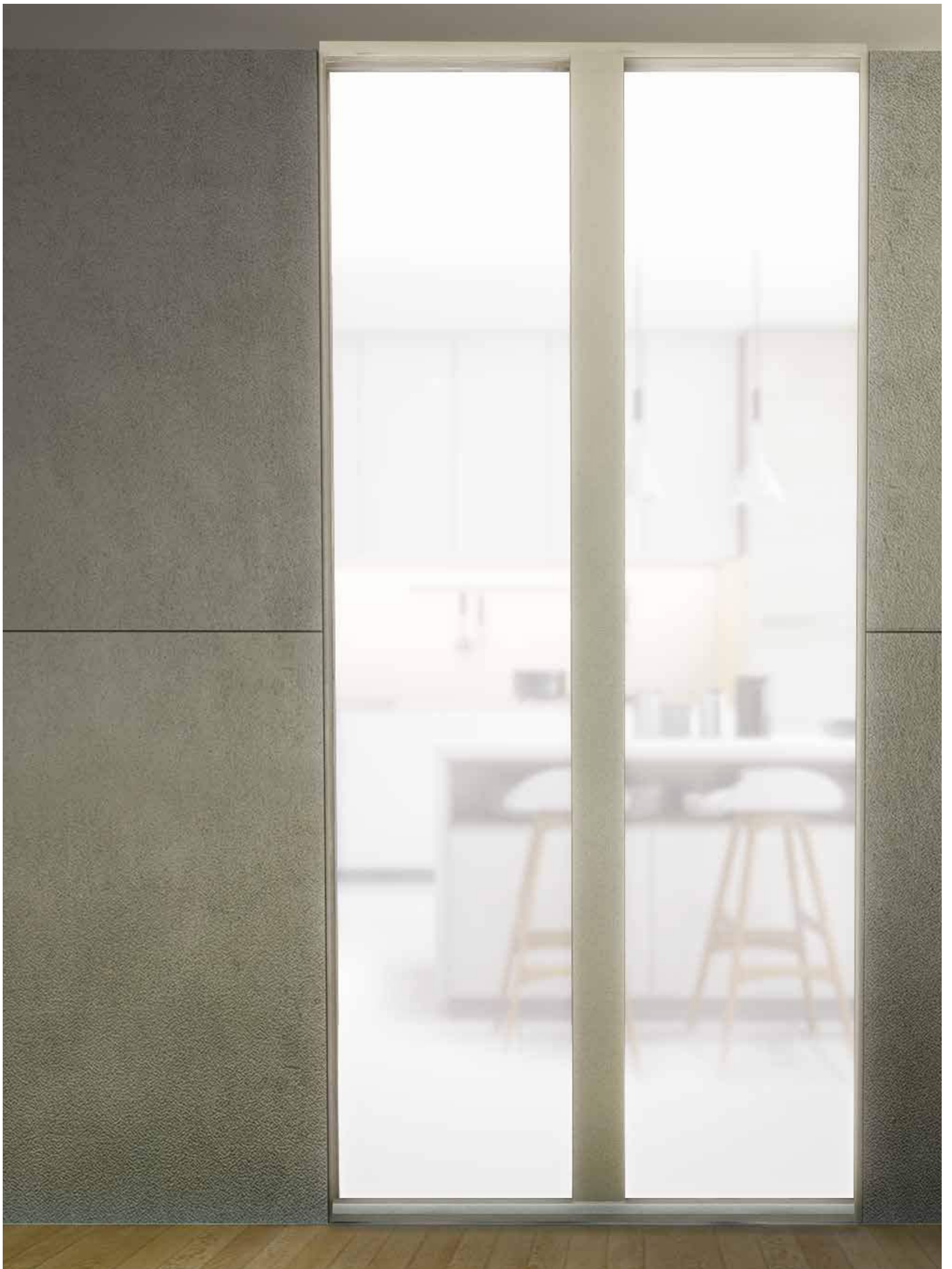

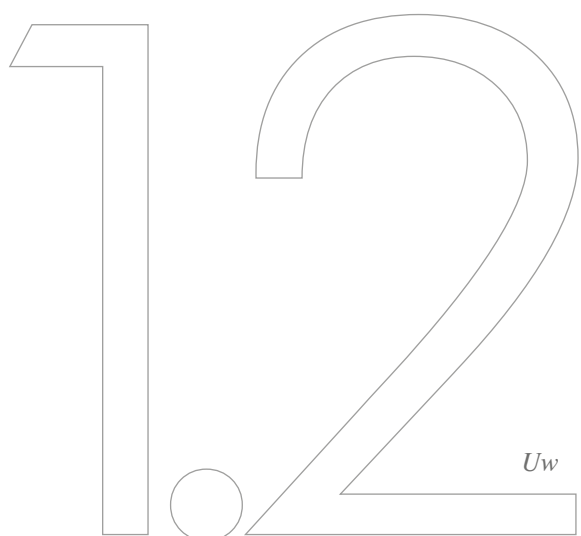

di puro comfort termico

La trasmittanza termica è l'indice dello scambio di calore che avviene dall'infisso tra un ambiente chiuso e l'esterno.

Per questo è il modo migliore per valutare le prestazioni che una finestra è in grado di garantire:

una trasmittanza termica vicino a 1 significa fresco quando fuori fa caldo e caldo quando fuori fa freddo cioè **comfort termico**.

grazie alle tecnologie e ai materiali utilizzati per l'interruzione del ponte termico **abbiamo reso Lumex vicino alla perfezione anche in questo.**



di totale silenzio

Per chi ama la meditazione ma vive in una grande città, **per tutti quelli che conoscono il potere del silenzio.** Schulz ha pensato anche a voi.

Le finestre Lumex non lasciano in secondo piano nessun aspetto

dell'abitare quotidiano, garantendo isolamento oltretutto termico anche acustico, per permettere di custodire intatta la quiete che rende la casa un angolo di mondo solo nostro, **dove rifugiarsi quando se ne sente il bisogno.**

** Prestazioni certificate riferite al calcolo sulla finestra a due ante normalizzata (1535 mm x 1480mm; vetrocamera Ug=1.0 certificato con canali-psi=0.036) per la trasmittanza termica e sulla finestra 1495mm x 2300mm per il potere fonoisolante.*

1300

Kg

la capacità di carico grazie a TITAN

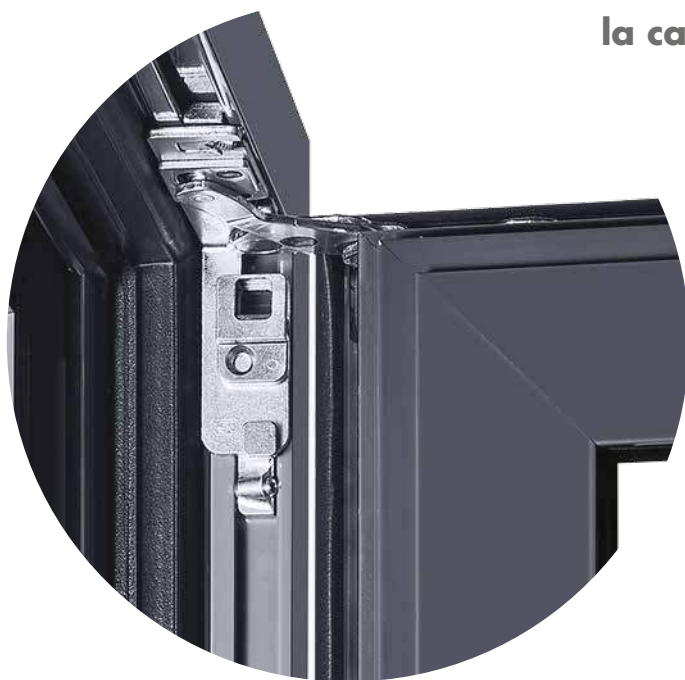

Per la ferramenta ci siamo rivolti a **Siegenia**, da anni marchio leader nel settore. Avevamo innanzitutto bisogno di resistenza e muscolarità: perché se il telaio è l'ossatura di una finestra, la ferramenta è la sua muscolatura. Per questo abbiamo scelto **TITAN**.

Le cerniere a scomparsa TITAN, **elementi in acciaio dal design prestigioso**, hanno portata del 30% in più rispetto alle cerniere tradizionali.

Il sollevatore anta a carrellino ammortizza l'arresto dell'anta e la solleva leggermente in fase di chiusura. In questo modo **le ante vengono portate in modo dolce e sicuro nel telaio**, garantendo l'assoluta facilità di equilibrio e la sicurezza nel tempo.

Inoltre, tutta la ferramenta a nastro TITAN ha superato il test di **1500 ore in nebbia salina senza riportare danni**, mai.



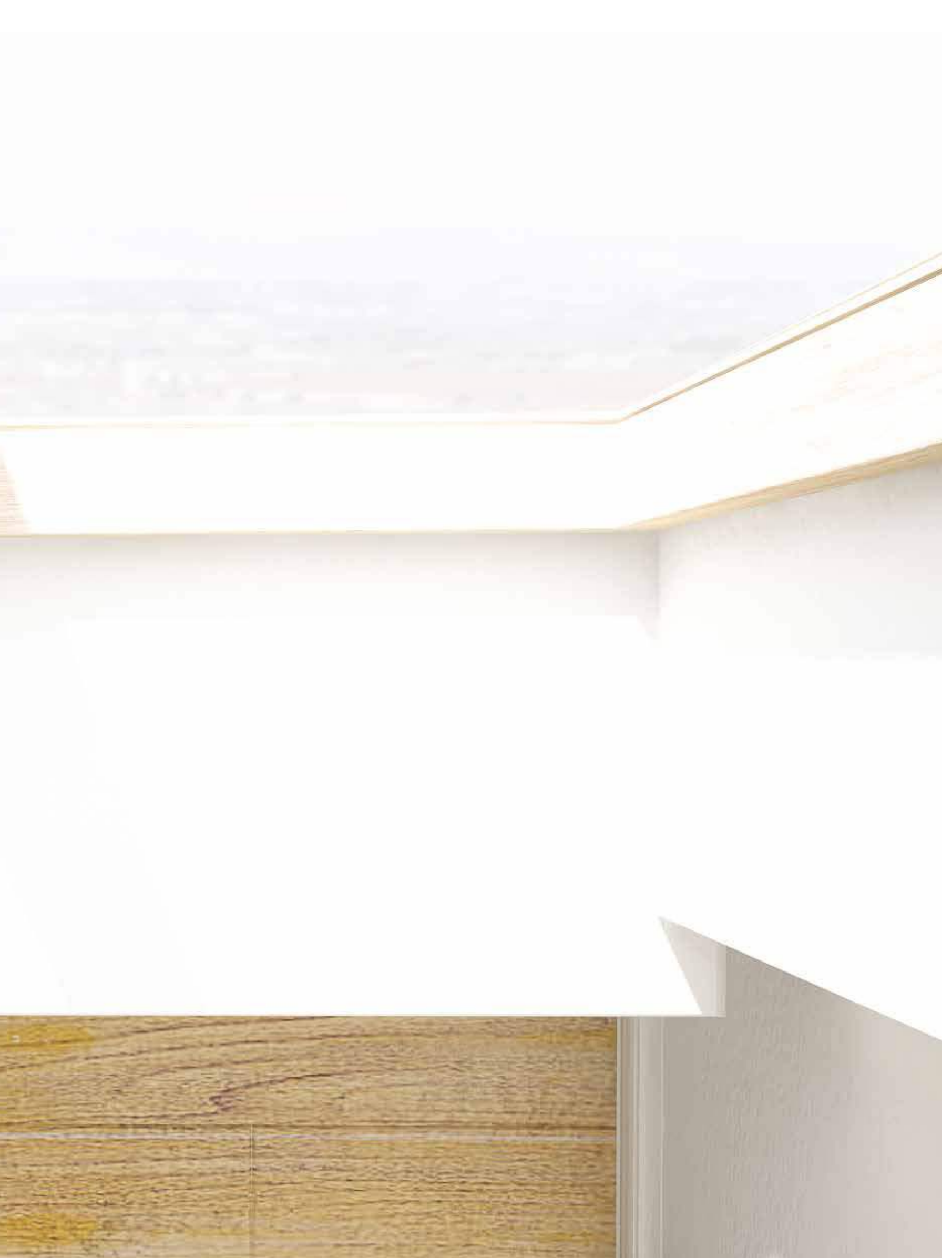



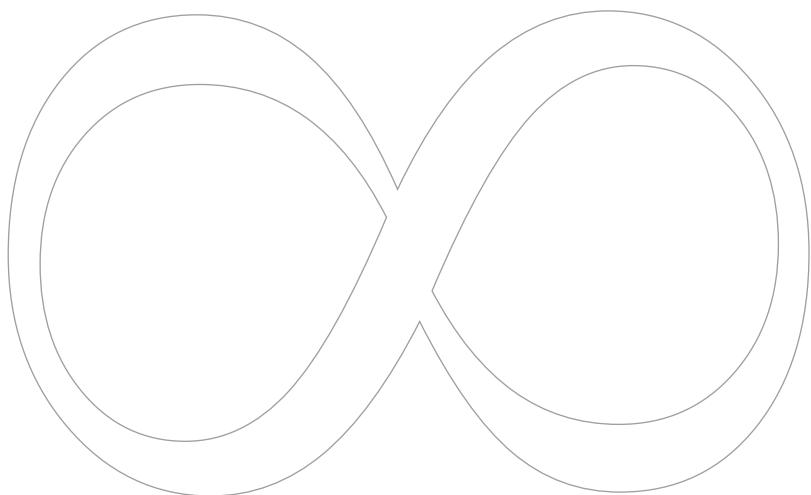

i colori che puoi scegliere



.Rosso

Verniciamo Lumex secondo le vostre esigenze eseguendo: **trattamento di anodizzazione** certificato QUALANOD e di **verniciatura protettiva** certificato QUALICOAT per impedire ogni possibilità di corrosione.

I colori che vi mettiamo a disposizione sono tutti quelli della mazzetta colori RAL, con la possibilità di comporre il proprio bicolore, **per una quantità di alternative infinita.**



.Blu



.Nero



.Giallo



pellicole



. Rovere naturale

Grazie all'esperienza pluridecennale acquisita nel campo del PVC, per Lumex Schulz è in grado di offrirvi un programma esclusivo che **sfonda ogni frontiera verso la realizzazione del legno virtuale**: Skin Perfect.

Skin Perfect è un vettore tecnologico verso il futuro dei rivestimenti per i profili in alluminio, un **metodo specialistico dalla sensazionale ricercatezza tecnica** che permette, tramite l'applicazione di una sottilissima e innovativa pellicola sul telaio, di ottenere un effetto legno che all'analisi dei sensi si impone come reale.

Per la finestra di domani non potevamo pensare che al **rivestimento di domani**: solo toccare Skin Perfect, farsi trasportare dalla matericità delle sue linee, seguire la complessità della sua texture e le **proprietà così perfettamente ricostruite della sua superficie** fa comprendere quanto il risultato sia vicino all'originale, e questo per noi è il più bel traguardo, perché significa che siamo riusciti a soddisfarvi una volta di più.



. Rovere sbiancato grigio



. Bianco antico strutturato



. Ciliegio new strutturato



